

# 会場全体図(京都大学本部構内)

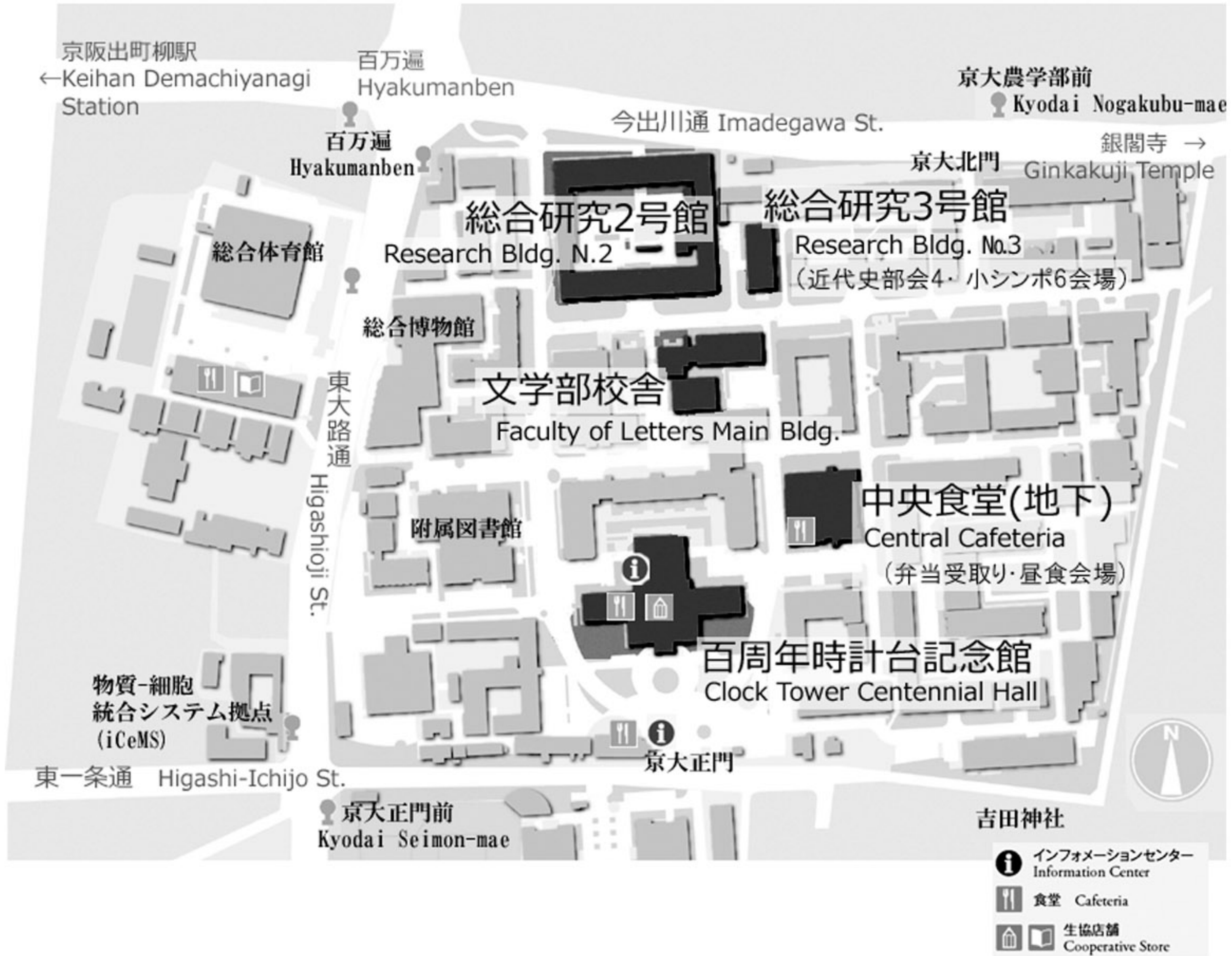

## 百周年時計台記念館 1階 (5月11日)

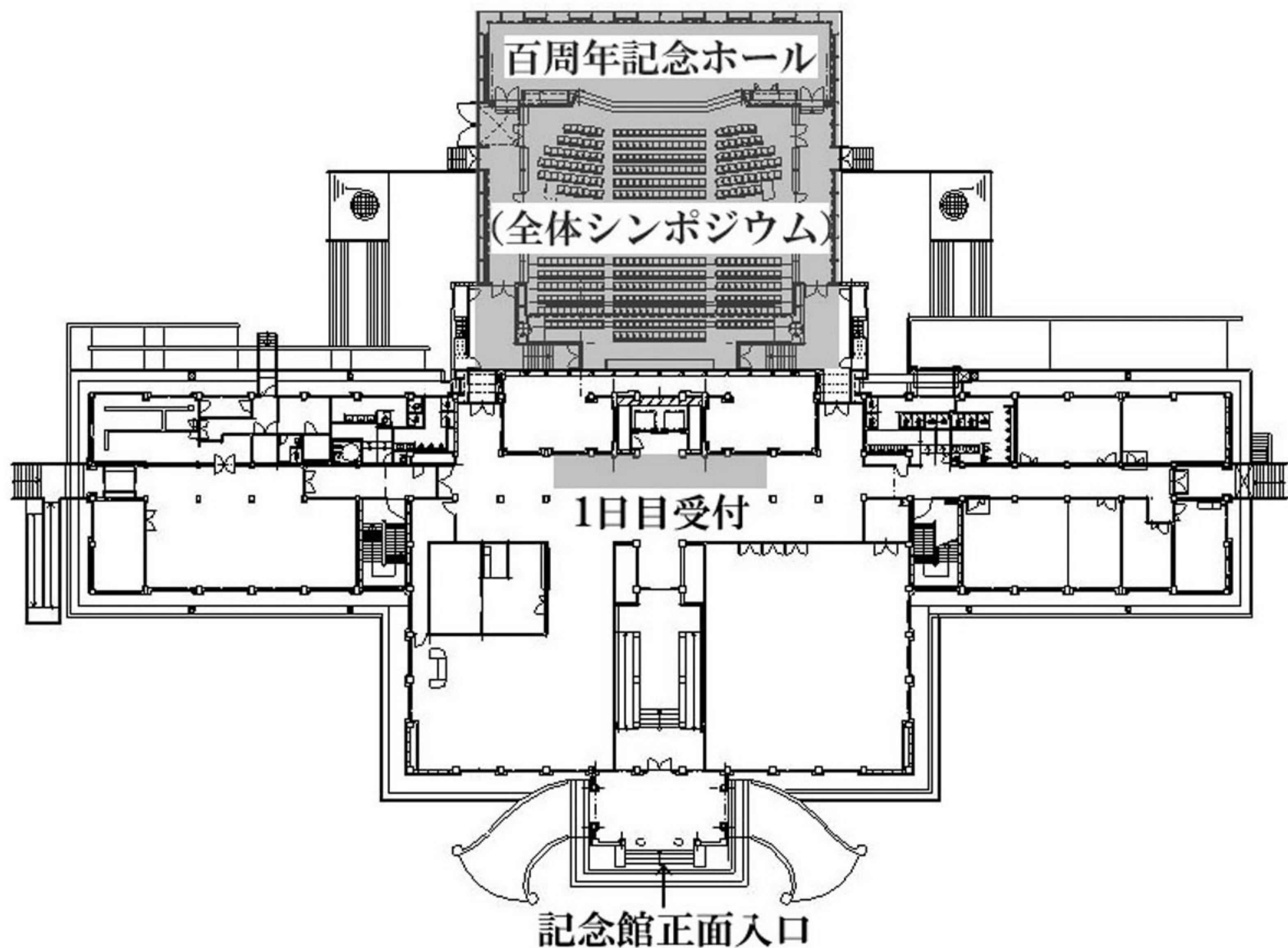

## 百周年時計台記念館 2階 (5月11日)

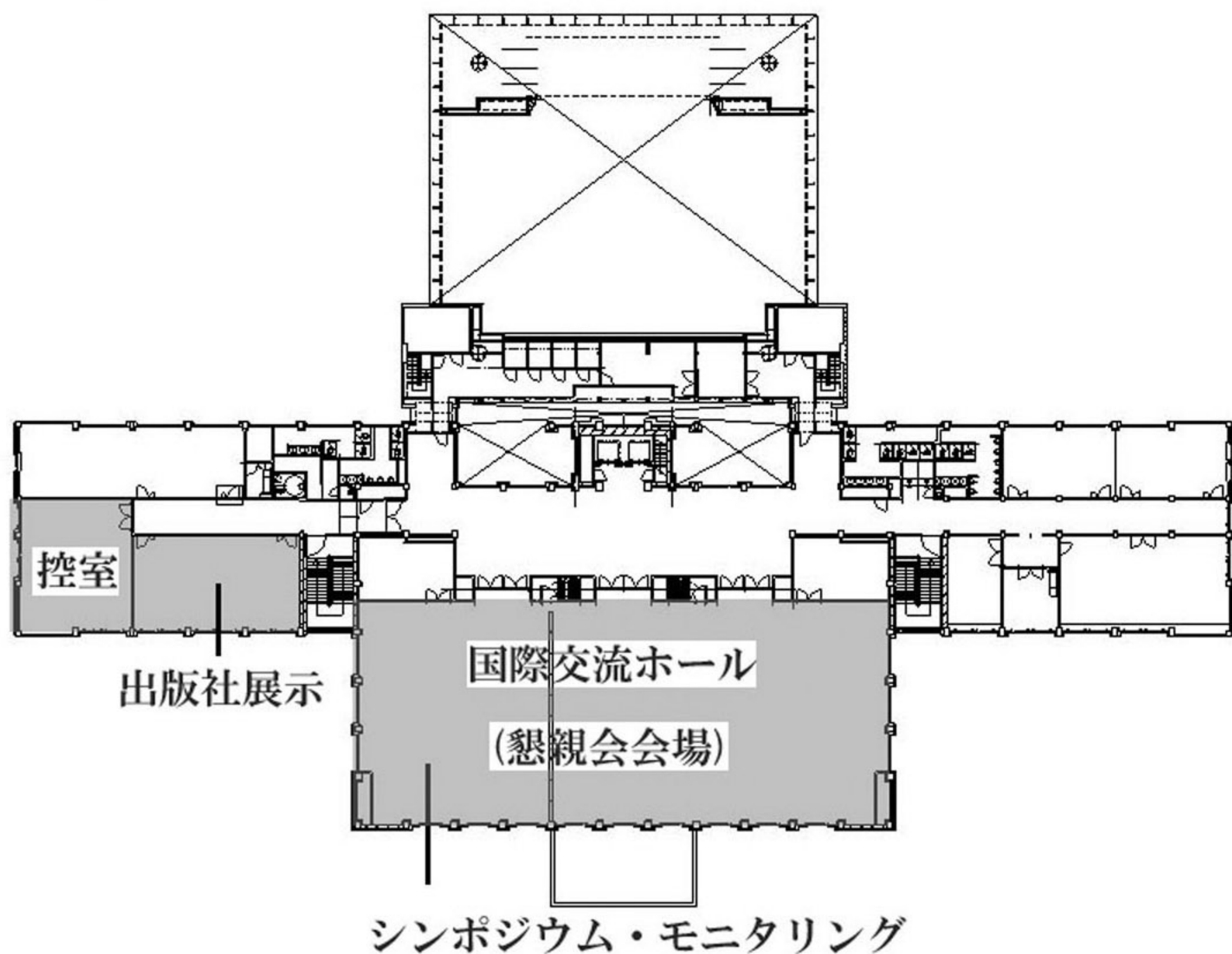

# 百周年時計台記念館 2階 (5月12日)

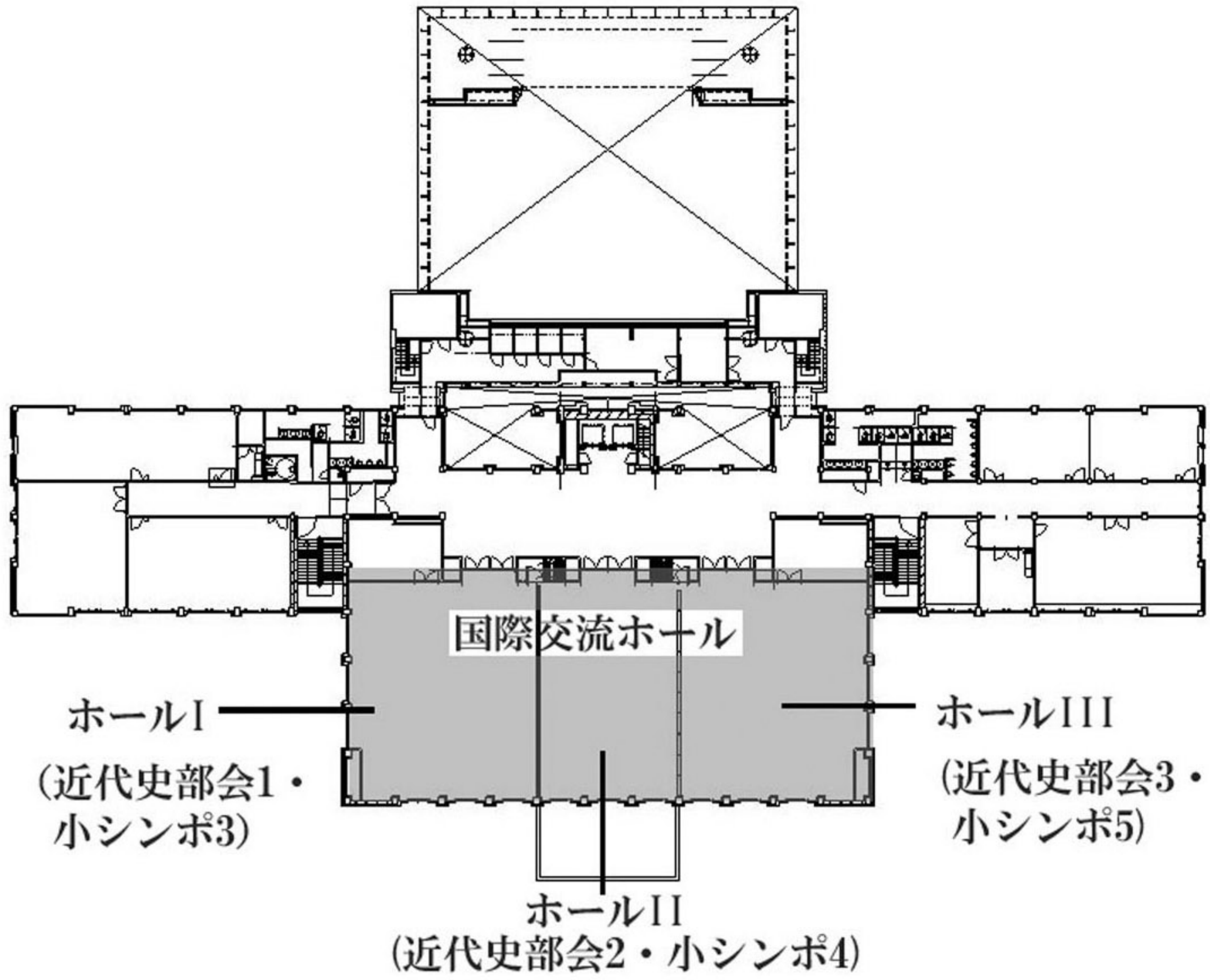

# 文学部校舎 1階

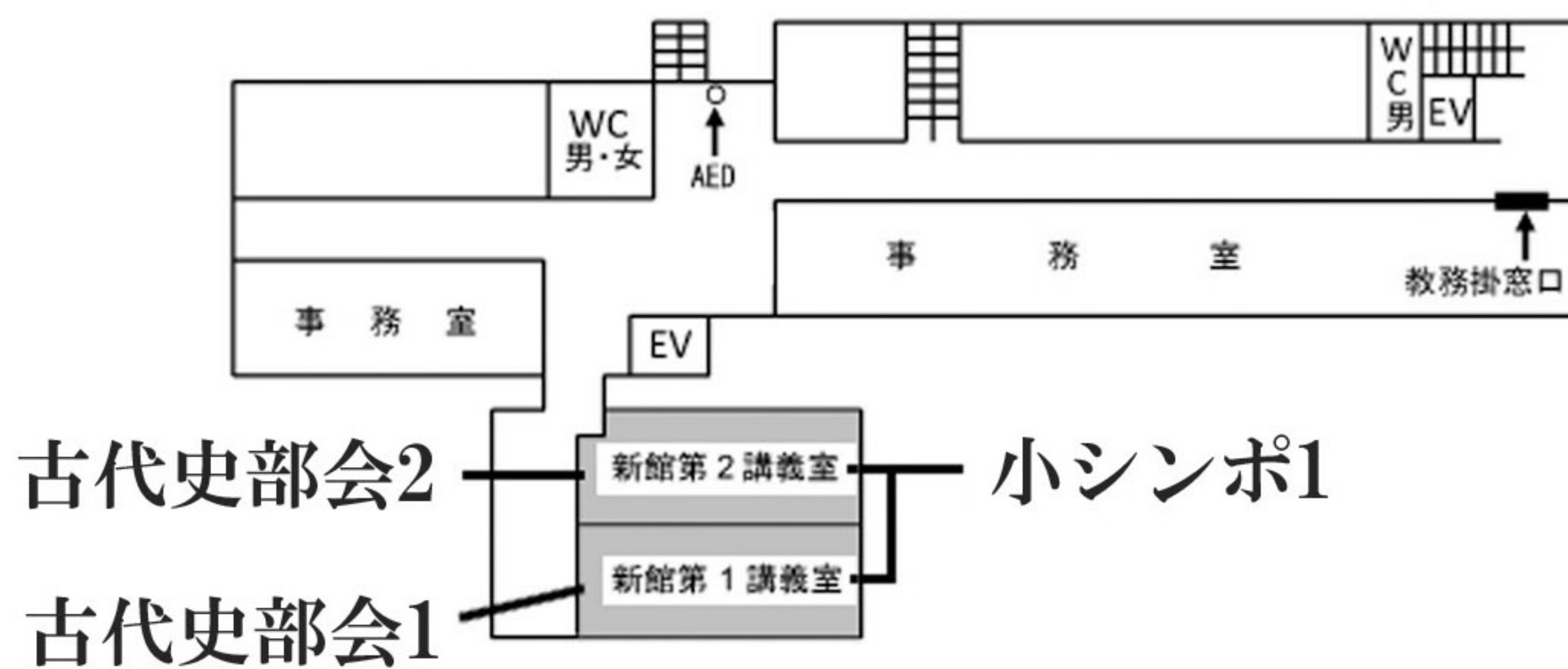

# 文学部校舎 2階

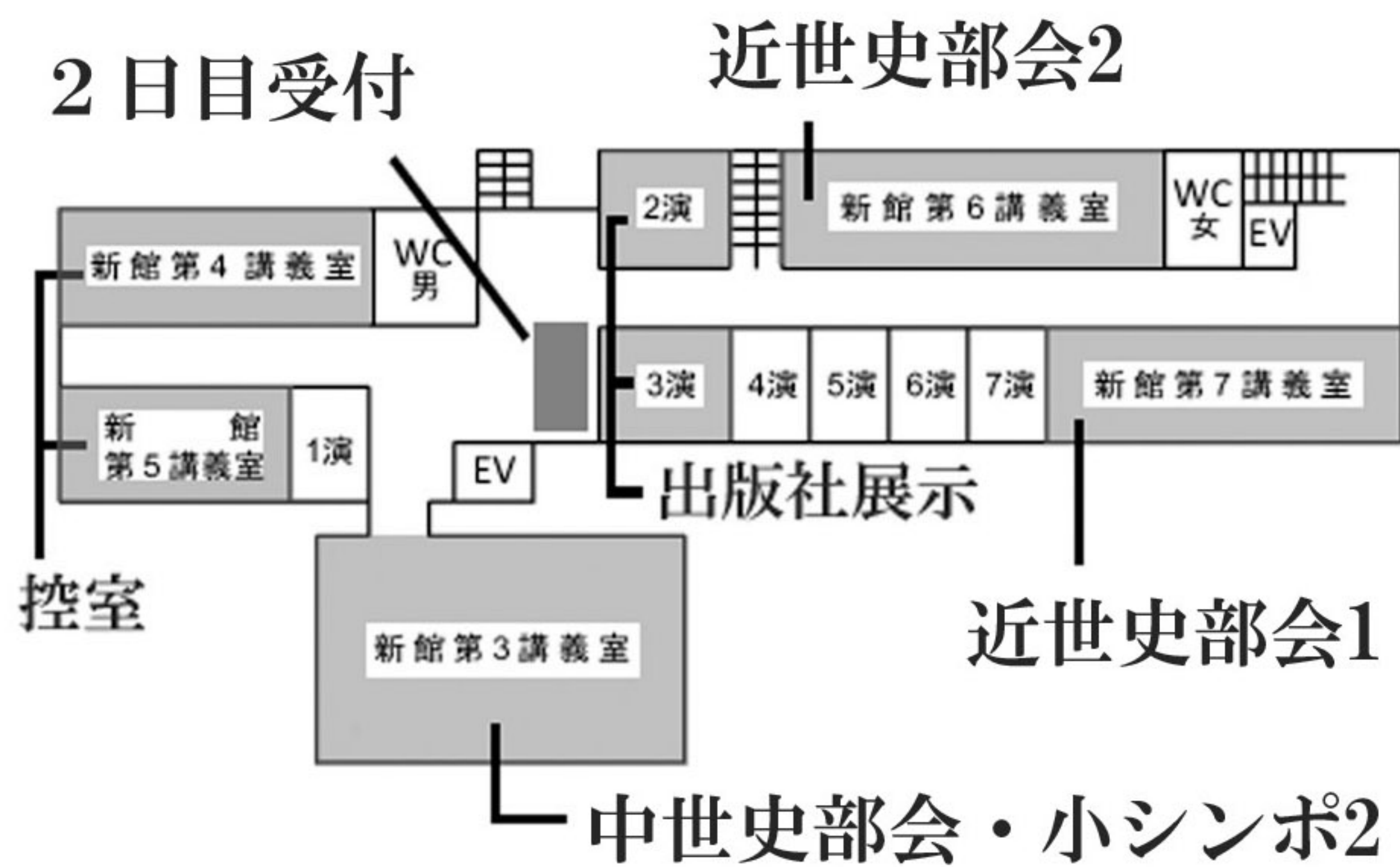

## 総合研究2号館1階

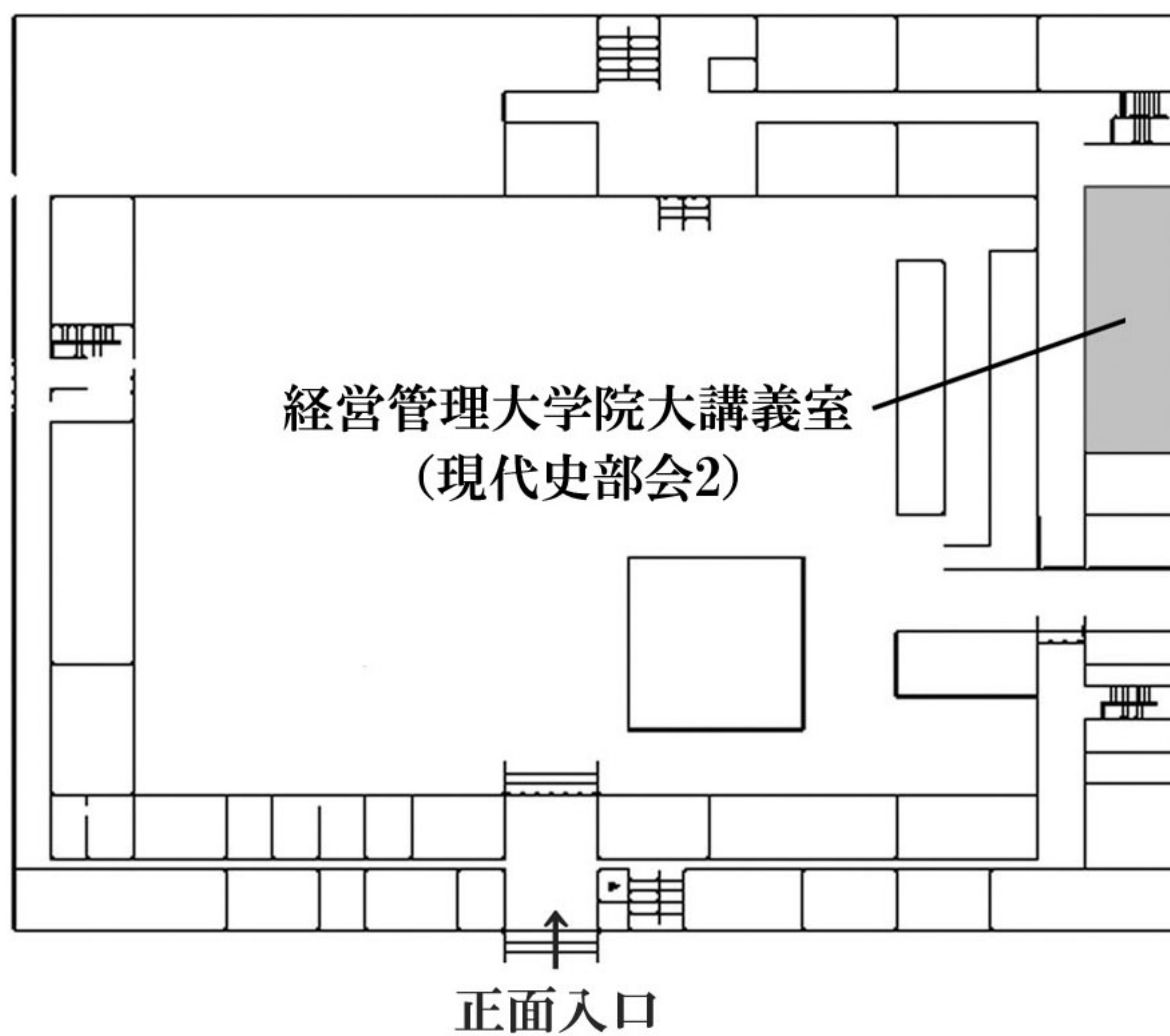

## 総合研究2号館地階

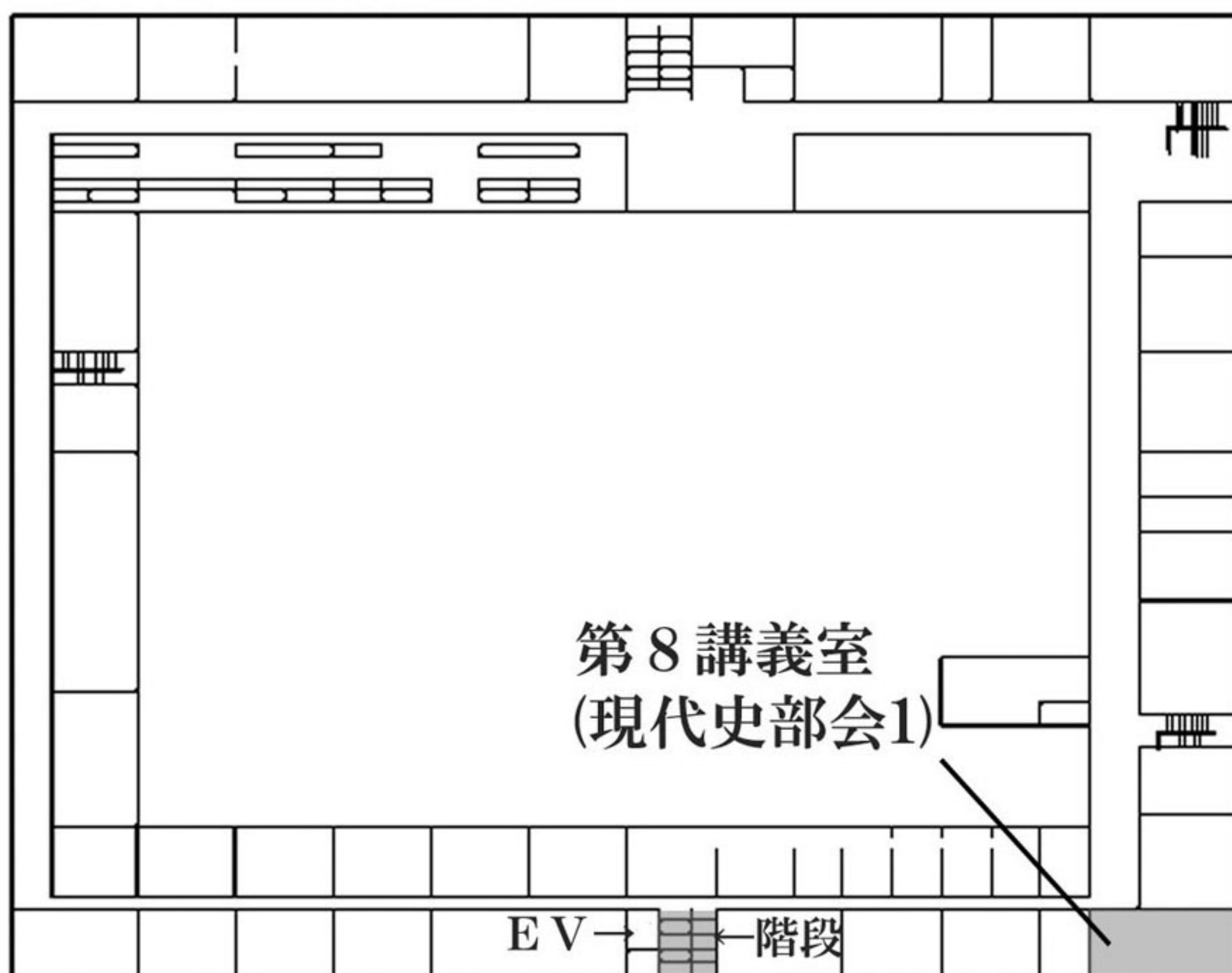

地階にある会場へは、総合研究2号館の正面入口から入って右折、すぐ近くの階段を下りて右奥へとお進みください。エレベータもご利用になれます。